

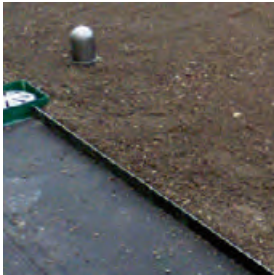

ALUMINIUM DAKTOEBEHOREN

GROENDAK



Op een groendak zorgt het grindkeringprofiel ervoor dat het grind en de beplanting goed van elkaar gescheiden blijven. Maar het kan natuurlijk ook toegepast worden op een kiezeldak, waar het profiel de kiezels goed op zijn plek kan houden. De perforaties in het grindkeringsprofiel zorgen ervoor dat het overtollige water goed kan wegstromen.

Het asymmetrisch T-profiel zorgt ervoor dat het grind en de beplanting goed van elkaar gescheiden blijven. Ook toe te passen op een kiezeldak.

GRINDKERINGPROFIEL (EINDPROFIEL)

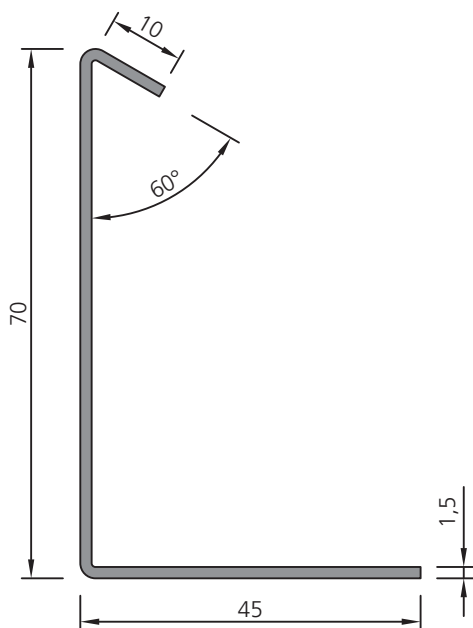

Standaard maat	70 x 45 x 10 mm
Standaard lengte	2500 mm
Gezet uit plaattype	EN AW-5005
Oppervlaktebehandeling	Geanodiseerd

Afwijkende maten en behandelingen in overleg mogelijk.

ASYMMETRISCH T-PROFIEL

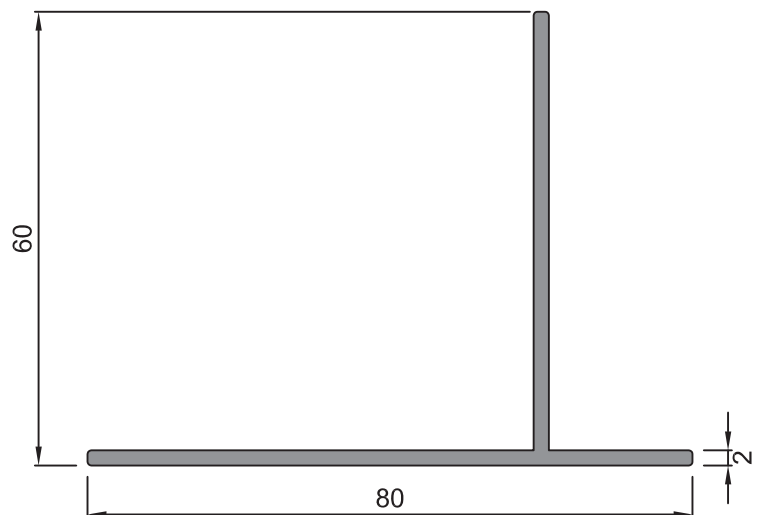

Standaard maat	60 x 80 x 2 mm
Standaard lengte	2500 mm
Legering	EN AW 6060 T66
Gewicht	0,743 kg/m
Oppervlaktebehandelingen	

- Brute
- Geanodiseerd
- RAL gemoffeld



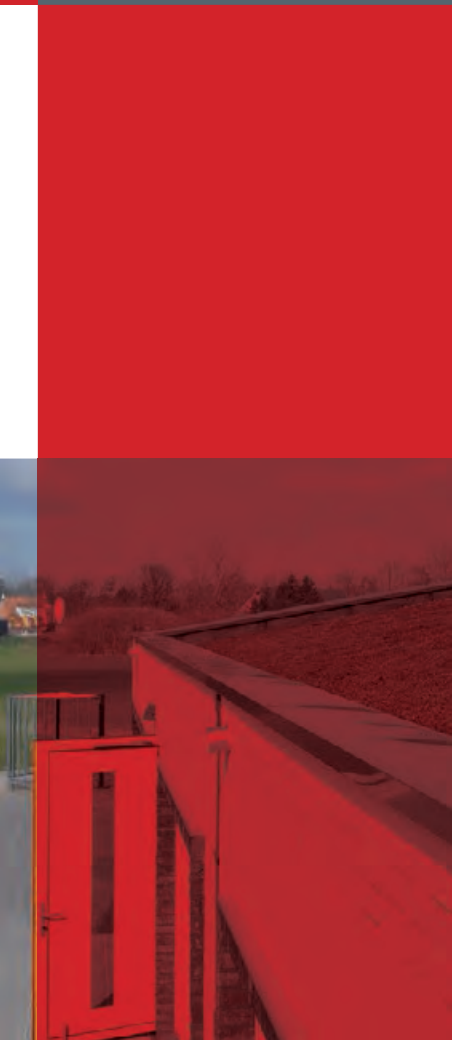

L-PROFIEL EN VERSTEVIGINGANKER

Het L-profiel met versteviginganker zorgt ervoor dat de beplanting goed van de bestrating gescheiden blijft. Ook toe te passen op een kiezeldak.

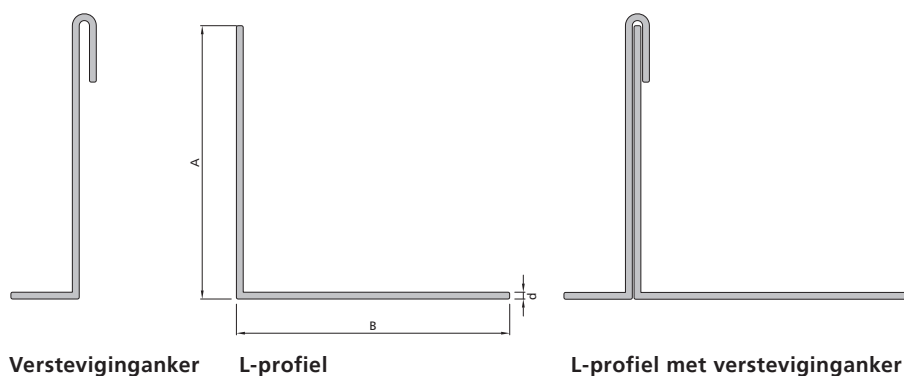

- Standaard lengte: 2500 mm
Gezet uit plaattype EN AW-5005
Oppervlaktebehandelingen
- Brute
 - Geanodiseerd
 - RAL gemoffeld

Standaardmaten: A x B x d (mm)	Gewicht (kg/m)
60 x 80 x 2	0,756
100 x 120 x 2	1,188
150 x 200 x 2	1,890
250 x 250 x 2,5	3,375

Afwijkende maten in overleg mogelijk

ALUMINIUM DAKTOEBEHOREN

GROENDAK

Aluminium toezichtputten worden bij groendaken over de dakafvoer geplaatst ter controle van het functioneren van de waterafvoerende laag. Zowel voor hellende als platte daken.



TOEZICHTPUTTEN

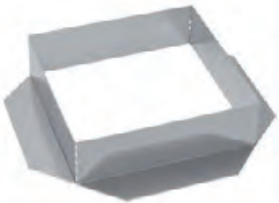

Basisstuk

Formaten
150 x 150 mm
300 x 300 mm

Hoogte
80 mm

Oppervlaktebehandeling
Standaard uitvoering: geanodiseerd

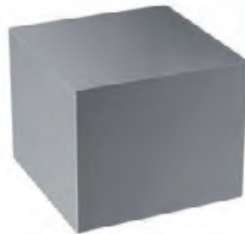

Opzetkokers

Hoogtes
100 mm
150 mm
200 mm
250 mm
300 mm
400 mm
500 mm

Oppervlaktebehandeling
Standaard uitvoering: geanodiseerd

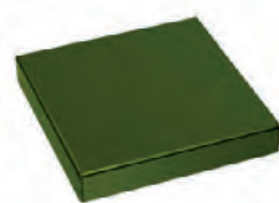

Deksel

Hoogte
50 mm

Anti-dreun strook voorzien aan de binnenzijde.

Oppervlaktebehandeling
Standaard uitvoering:
RAL 6028 gemoffeld

Afwijkende maten en oppervlaktebehandelingen in overleg mogelijk.